

1/S1
v 3.3 (SI)

PREZRAČEVALNE REŠETKE

OAH, OAV, OAB, OAK, OAN, OAS, OAM,
OCM, PCR, ORP, PTR, CCH, CCV, NRA,
NRK



VSEBINA

Aluminijaste rešetke.....	9
Ostale rešetke.....	12
Rešetke za ventilatorske konvektorje.....	13
Jeklene rešetke.....	14
Linijske rešetke.....	15
Nastavni deli.....	18
Oznaka za naročilo.....	19
Načini vgradnje.....	20
Priključne komore.....	23
Tabele učinkovitih površin.....	26
Izborni diagrami.....	29

Oznake

- V (m³/h) - Pretok zraka
- v_{ef} (m/s) - Efektivna hitrost
- v_L (m/s) - Hitrost curka na razdalji L
- B x H (mm) - Nazivna dimenzija rešetke
- A_{ef} (m²) - Efektivna površina
- h (m) - Razdalja od distributivnega elementa do bivalne cone
- D (m) - Horizontalna oddaljenost med dvema rešetkama
- L (m) - Domet curka
- i - Indukcija (skupna količina zraka u gibanju/pretočna količina zraka)
- t_z (°C) - Temperatura dovedenega zraka
- t_p (°C) - Sobna temperatura zraka
- t_L (°C) - Temperatura zraka na razdalji L
- Δt_z (°C) - (t_z - t_p)
- Δt_L (°C) - (t_L - t_p)
- b_{0,2} (m) - Širina curka (oddaljenost sredine curka in mesta na katerem je v=0,2m/s)
- γ (°) - Odklon curka
- α (°) - Kot širjenja curka
- β (°) - Kot lamel
- L_{WA} (dB(A)) - Nivo zvočne moči
- Δp (Pa) - Padec tlaka

Slika dovoda zraka

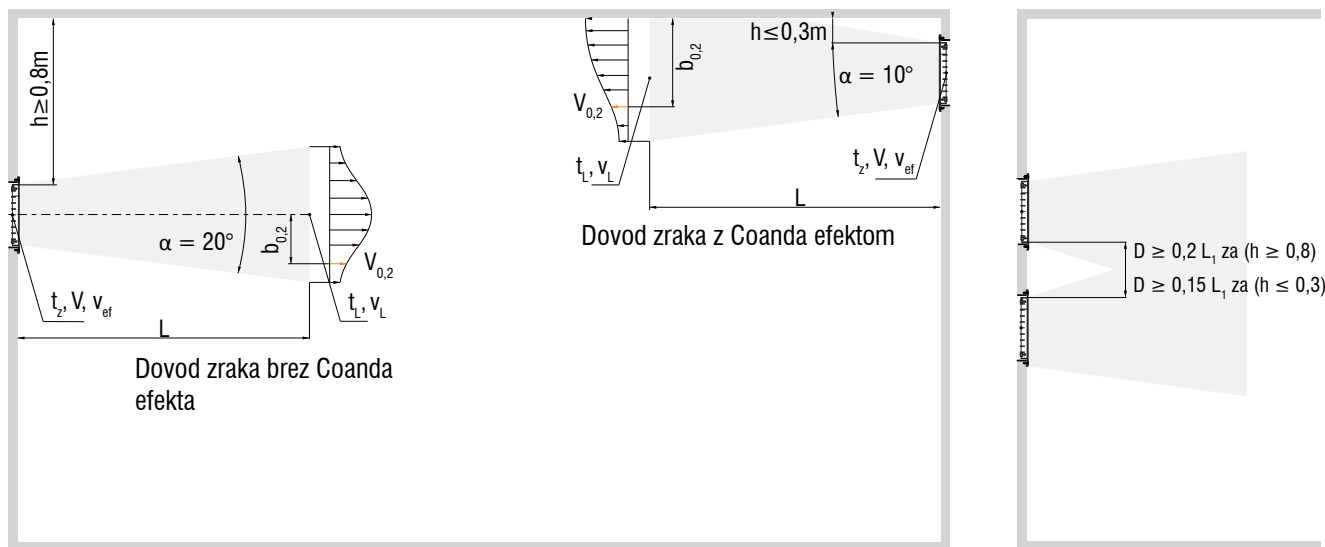

ALUMINIJASTE REŠETKE

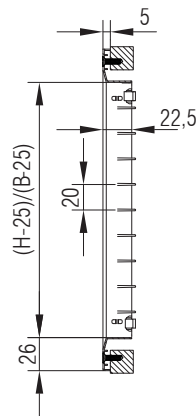
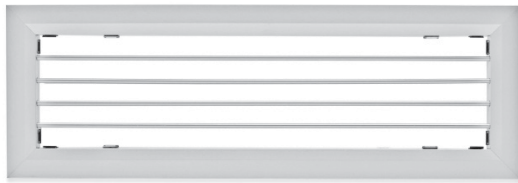

OAH 1

- okvir in lamele iz eloksiranega aluminija
- ena vrsta horizontalno nastavljivih lamel
- namestitev z vidnimi vijaki (stena in strop)
- namestitev z montažnim okvirjem (UR) izključno za vgradnjo v steno

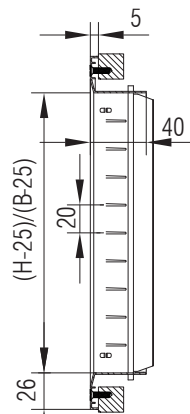
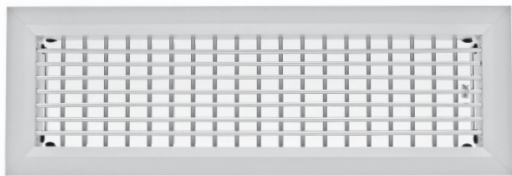

OAH 2

- okvir in lamele iz eloksiranega aluminija
- prednja vrsta horizontalno nastavljivih lamel
- zadnja vrsta vertikalno posamično nastavljive lamele
- namestitev z vidnimi vijaki (stena in strop)
- namestitev z montažnim okvirjem (UR) izključno za vgradnjo v steno

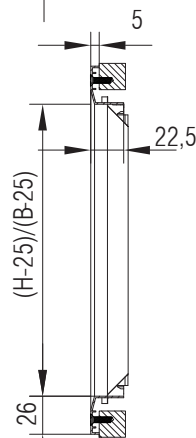

OAV 1

- okvir in lamele iz eloksiranega aluminija
- ena vrsta vertikalno nastavljivih lamel
- namestitev z vidnimi vijaki (stena in strop)
- namestitev z montažnim okvirjem (UR) izključno za vgradnjo v steno

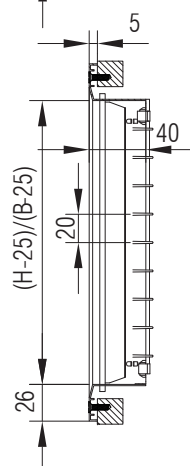
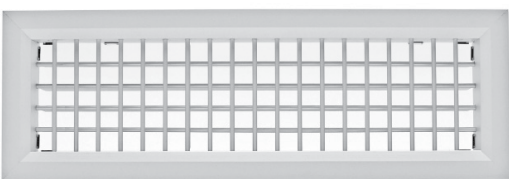

OAV 2

- okvir in lamele iz eloksiranega aluminija
- prednja vrsta vertikalno nastavljivih lamel
- zadnja vrsta horizontalno posamično nastavljive lamele
- namestitev z vidnimi vijaki (stena in strop)
- namestitev z montažnim okvirjem (UR) izključno za vgradnjo v steno

*Opcije	stran 20
**Načini vgradnje	stran 21
***Standardne dimenzije	stran 13

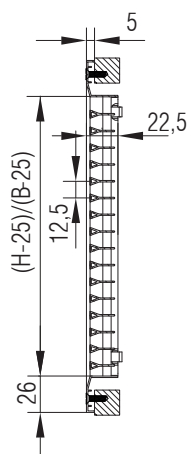

OAB 1-0

- okvir in lamele iz eloksiranega aluminija
- ena vrsta horizontalno fiksnih lamel
- namestitev z vidnimi vijaki (stena in strop)
- namestitev z montažnim okvirjem (UR) izključno za vgradnjo v steno

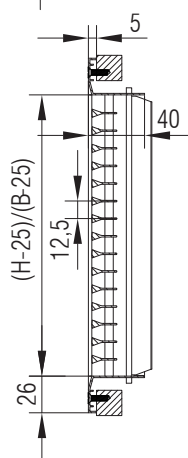
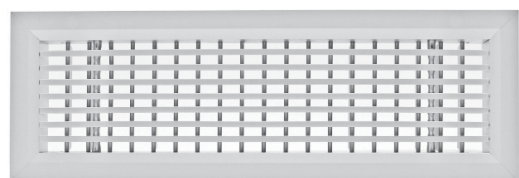

OAB 2-0

- okvir in lamele iz eloksiranega aluminija
- ena vrsta horizontalno fiksnih lamel
- drugi red vertikalne posamično nastavljive lamele
- namestitev z vidnimi vijaki (stena in strop)
- namestitev z montažnim okvirjem (UR) izključno za vgradnjo v steno

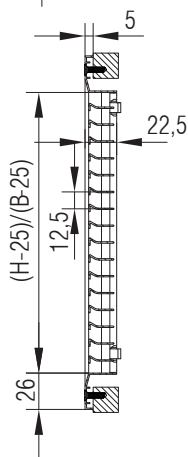

OAB 1-15

- okvir in lamele iz eloksiranega aluminija
- ena vrsta horizontalno fiksnih lamel
- namestitev z vidnimi vijaki (stena in strop)
- namestitev z montažnim okvirjem (UR) izključno za vgradnjo v steno

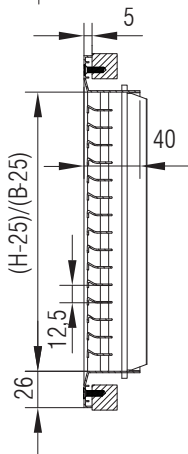
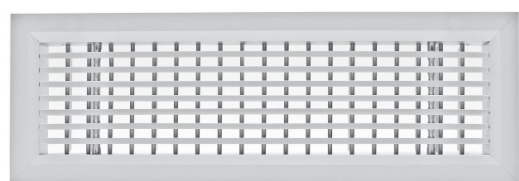

OAB 2-15

- okvir in lamele iz eloksiranega aluminija
- ena vrsta horizontalno fiksnih lamel
- namestitev z vidnimi vijaki (stena in strop)
- drugi red vertikalne posamično nastavljive lamele
- namestitev z montažnim okvirjem (UR) izključno za vgradnjo v steno

*Opcije stran 20
 **Načini vgradnje stran 21
 ***Standardne dimenzije stran 13

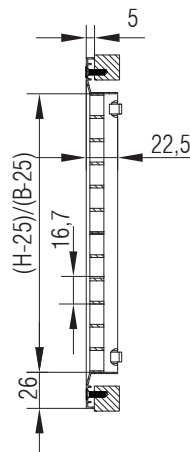
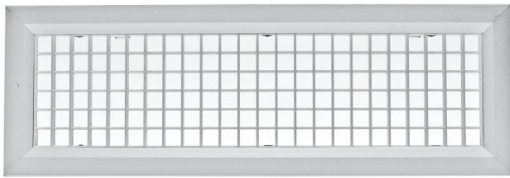

OAK

- okvir iz eloksiranega aluminija
- fiksna plastična pravokotna mreža
- namestitev z vidnimi vijaki (stena in strop)
- namestitev z montažnim okvirjem (UR) izključno za vgradnjo v steno

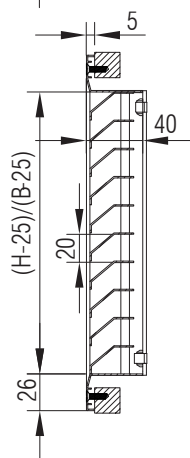

OAN

- okvir in lamele iz eloksiranega aluminija
- ena vrsta horizontalno fiksnih lamel
- namestitev z vidnimi vijaki (stena in strop)
- namestitev z montažnim okvirjem (UR) izključno za vgradnjo v steno

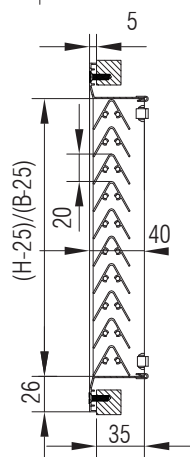

OAS

- okvir in lamele iz eloksiranega aluminija
- ena vrsta horizontalno fiksnih lamel
- namestitev z vidnimi vijaki (stena in strop)

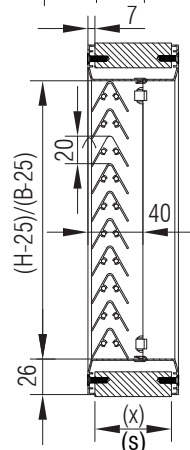
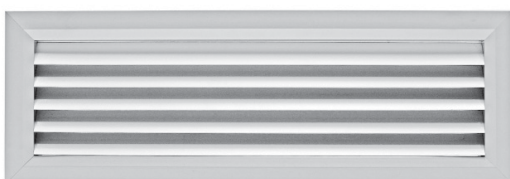

OAS - R

- okvir in lamele iz eloksiranega aluminija
- ena vrsta horizontalno fiksnih lamel
- namestitev z vidnimi vijaki (stena in strop)
- namestitev z montažnim proti okvirjem z zadnje strani vrat
- OAS-R poznana debelina vrat (s=35-50mm)

*Opcije stran 20
 **Načini vgradnje stran 21
 ***Standardne dimenzije stran 13

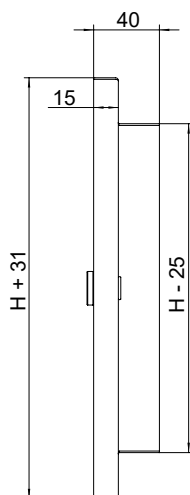
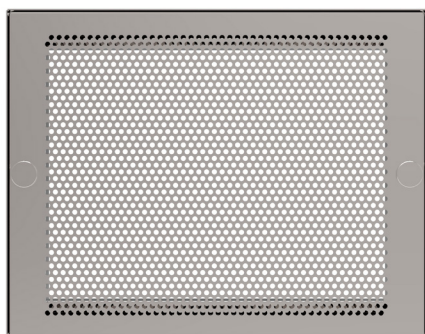
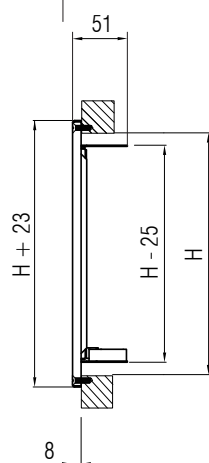
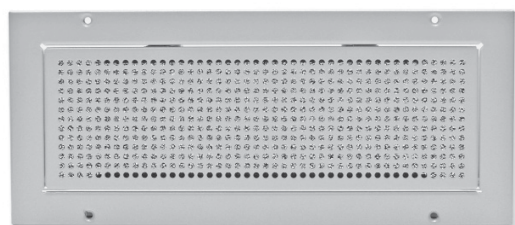
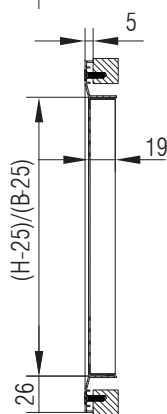
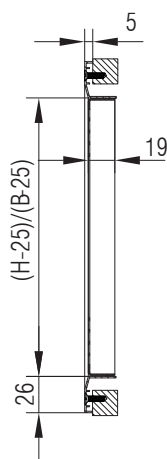
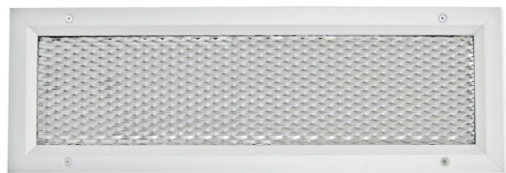

OSTALE REŠETKE

OAM

- okvir iz eloksiranega aluminija
- fiksno satje iz aluminijaste pločevine
- namestitev z vidnimi vijaki (stena in strop)
- namestitev z montažnim okvirjem (UR) izključno v steno

OCM

- okvir iz eloksiranega aluminija
- perforacija iz perforiranega jekla
- perforacija 6x6 mm, korak 8,5 mm
- barvano v RAL 9010
- namestitev z vidnimi vijaki (stena in strop)
- namestitev z montažnim okvirjem (UR) izključno v steno

PCR

- stenska in stropna montaža
- okvir in pokrov iz perforirane jeklene pločevine barvano v RAL 9010
- namestitev z vidnimi vijaki na okvir
- mehanizem za zapiranje nasprotni strani pokrova
- perforirani del se odpre okoli osi na stranici B

OCP

- okvir iz nerjavečega jekla
- fiksna mreža iz perforirane jeklene pločevine
- okrogla perforacija
- vijačna vgradnja (samo stena)

*Opcije
**Načini vgradnje

stran 20
stran 21

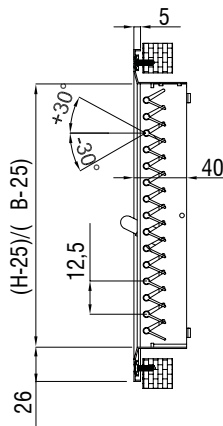
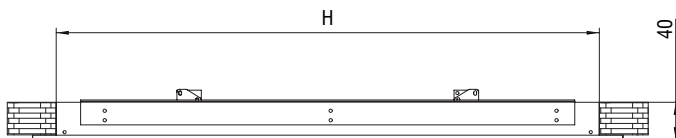
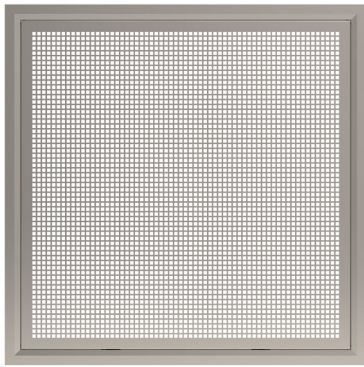

FAN-COIL GRILLE

ORP

- odvodna perforirana aluminijasta rešetka
- vgradnja v spuščeni strop
- perforirana mreža, ki se jo enostavno odstrani iz okvirja
- namestitev okvirja na strop z uporabo kotnikov in z vijaki M6
- standardne dimenzije:

500 x 500
600 x 600
700 x 700

PTR

- okvir in lamele iz aluminijastih eloksiranih profilov
- prva vrsta horizontalno skupno nastavljivih lamel, povezanih z vzvodom (kot nagiba lamel $\pm 30^\circ$)
- namestitev z vidnimi vijaki (stena in strop)
- namestitev z montažnim okvirjem (UR) izključno v steno
- standardne dimenzije str. 13

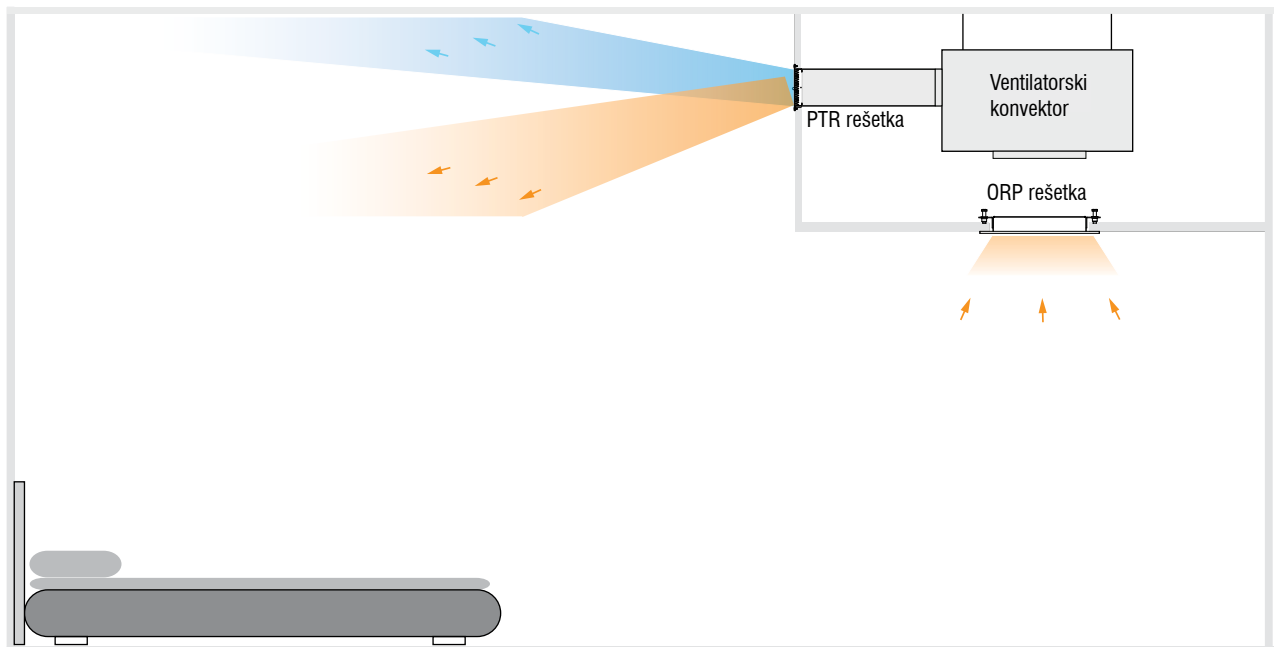

Standardne dimenzije aluminijastih rešetk

B	225 - 1225 mm, v korakih po 100mm
H	125 - 525 mm, v korakih po 100mm

* B > H

*Opcije
**Načini vgradnje

stran 20
stran 21

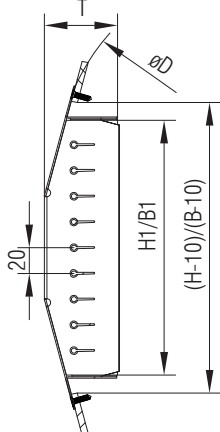
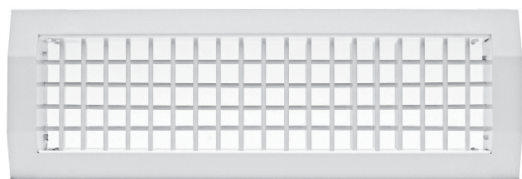
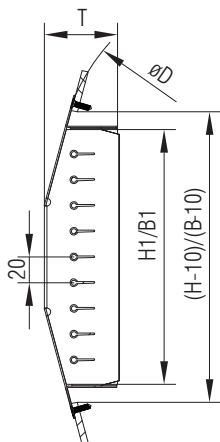
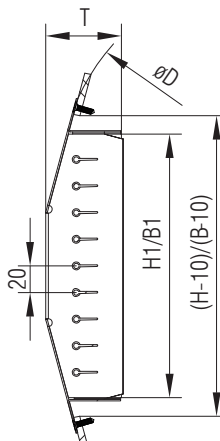
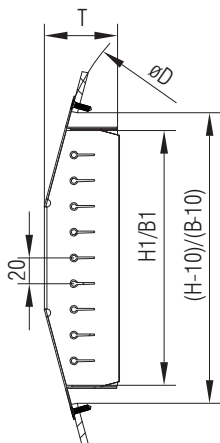

JEKLENE REŠETKE ZA OKROGLE KANALE

CCH 1

- ena vrsta horizontalno posamično nastavljivih lamel
- jekleni profil okvirja rešetke
- standardno iz pocinkane jeklene pločevine
- vijačna vgradnja
- bočna vgradnja na okrogel kanal

CCH 2

- ena vrsta horizontalno posamično nastavljivih lamel
- zadnja vrsta vertikalno posamično nastavljivih lamel
- jekleni profil okvirja rešetke
- standardno iz pocinkane jeklene pločevine
- vijačna vgradnja
- bočna vgradnja na okrogel kanal

CCV 1

- ena vrsta vertikalnih posamično nastavljivih lamel
- jekleni profil okvirja rešetke
- standardno iz pocinkane jeklene pločevine
- vijačna vgradnja
- bočna vgradnja na okrogel kanal

CCV 2

- ena vrsta vertikalnih posamično nastavljivih lamel
- zadnja vrsta horizontalno posamično nastavljivih lamel
- jekleni profil okvirja rešetke
- standardno iz pocinkane jeklene pločevine
- vijačna vgradnja
- bočna vgradnja na okrogel kanal

Standardne dimenzije jeklenih rešetk

B	225 - 1225 mm, v korakih po 100 mm
H	75, 125 ali 225 mm

* B > H

*Opcije stran 20
 **Načini vgradnje stran 21
 ***Standardne dimenzije stran 13

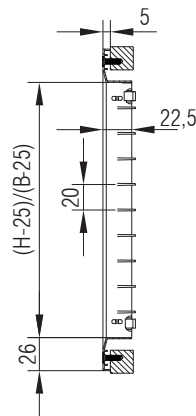

JEKLENE REŠETKE

CRH 1

- okvir in lamele iz pocinkane jeklene pločevine
- ena vrsta horizontalnih posamično nastavljivih lamel
- vgradnja z vidnimi vijaki (stena in strop)
- vgradnja brez vidnih vijakov (UR) samo za v steno

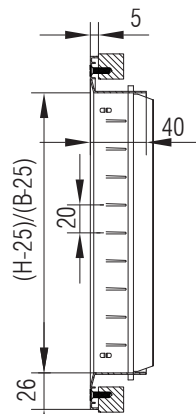
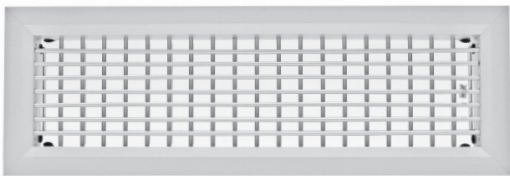

CRH 2

- okvir in lamele iz pocinkane jeklene pločevine
- prednja vrsta horizontalnih posamično nastavljivih lamel
- zadnja vrsta vertikalno posamično nastavljive lamele
- vgradnja z vidnimi vijaki (stena in strop)
- vgradnja brez vidnih vijakov (UR) samo za v steno

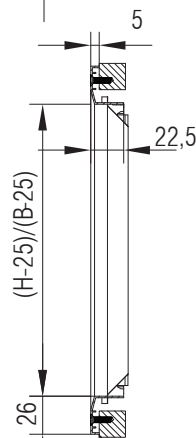

CRV 1

- okvir in lamele iz pocinkane jeklene pločevine
- ena vrsta vertikalnih posamično nastavljivih lamel
- vgradnja z vidnimi vijaki (stena in strop)
- vgradnja brez vidnih vijakov (UR) samo za v steno

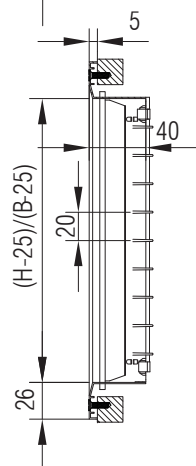
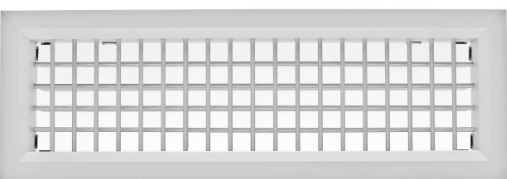

CRV 2

- okvir in lamele iz pocinkane jeklene pločevine
- prednja vrsta vertikalne posamično nastavljive lamele
- zadnja vrsta horizontalno posamično nastavljive lamele
- vgradnja z vidnimi vijaki (stena in strop)
- vgradnja brez vidnih vijakov (UR) samo za v steno

*Opcije	stran 20
**Načini vgradnje	stran 21
***Standardne dimenzije	stran 13

Linijske rešetke ($B > 1225\text{mm}$)

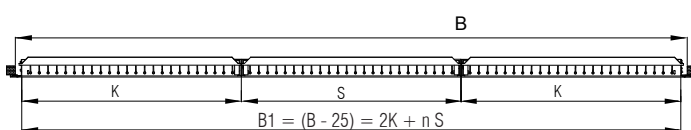
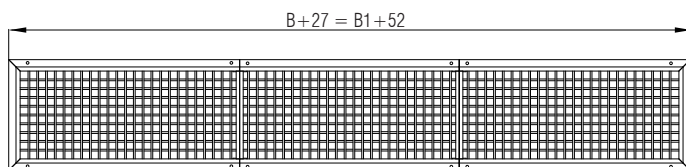

- * K - končni element
- S - povezovalni element
- n - število povezovalnih elementov
- ($1200 < B1 < 2400$) - dva končna elementa
- ($B1 > 2400$) - dva končna in n povezovalnih elementov

Serijski linijski spoj vgradbenega okvirja

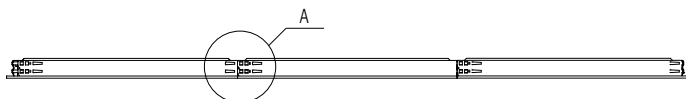

Linijaska rešetka OAB1-0 + BxH ($B1 > 2400\text{mm}$)

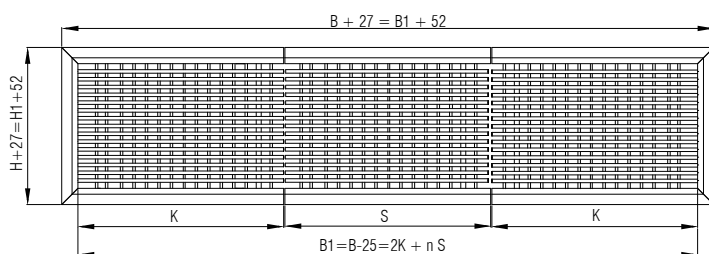

LINIJSKE REŠETKE

OAV, OAB

- linijske rešetke za dolžine večje od 1225 mm
- standardne velikosti H: 75, 125, 225, 325
- vijčna vgradnja

Opcije

- montažni okvir
- regulator pretoka
- priključna komora
- vgradbeni okvir in regulator pretoka iz več delov

Detajl A (spoj vgradbenega okvirja)

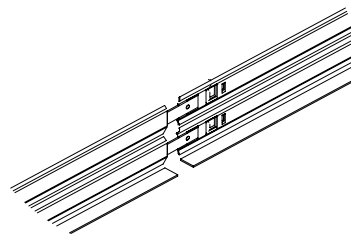

- *Opcije stran 20
- **Načini vgradnje stran 21
- ***Standardne dimenzije stran 13

TALNE REŠETKE

NRA 0

- okvir in lamele iz eloksiranega aluminija
- ena vrsta vodoravnih fiksnih lamel
- vložek rešetke, odstranljiv iz okvirja
- namestitvev v tla

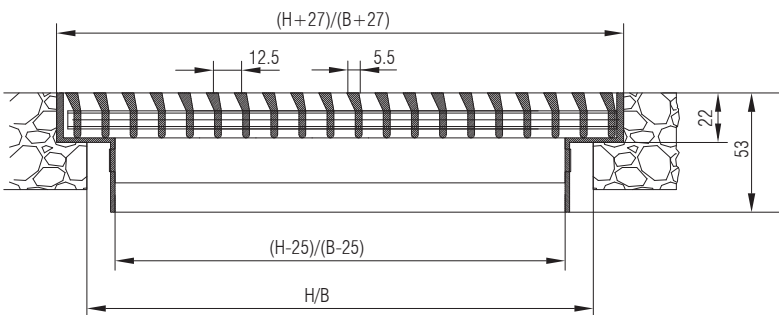
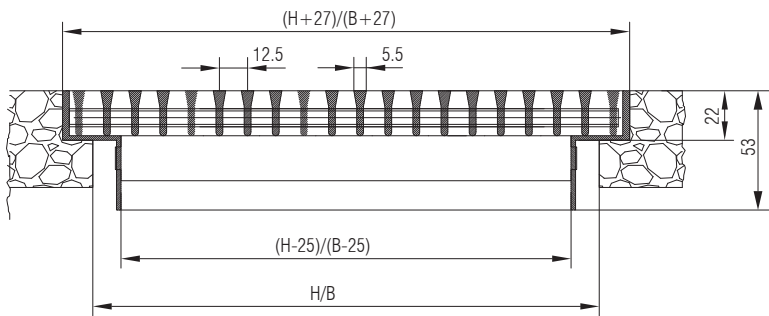
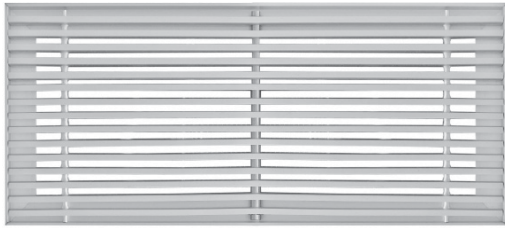

NRA 15

- okvir in lamele iz eloksiranega aluminija
- ena vrsta vodoravnih fiksnih lamel
- vložek rešetke, odstranljiv iz okvirja
- namestitvev v tla

Standardne dimenzije talnih rešetk NRA

B	225 - 1225 mm, v korakih po 100mm
H	125 - 525 mm, v korakih po 100mm

* B > H

*Opcije stran 20
 **Načini vgradnje stran 21
 ***Standardne dimenzije stran 13

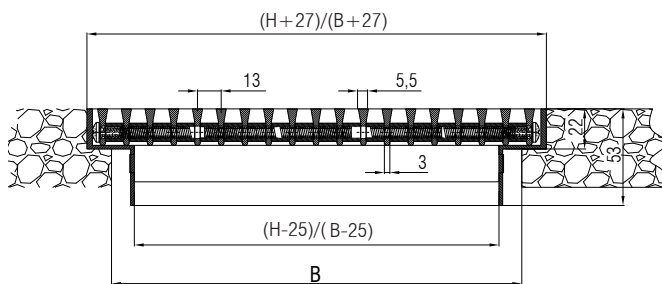
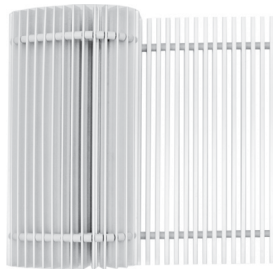

NRK

- okvir in lamele iz eloksiranega aluminija
- ena vrsta vodoravnih fiksnih lamel
- vložek rešetke odstranljiv iz okvirja
- namestitve v tla
- standardne širine: 254, 344, 444 mm, druge širine na zahtevo
- največja dolžina rešetke 6 m

NASTAVNI DELI

L-nastavni del

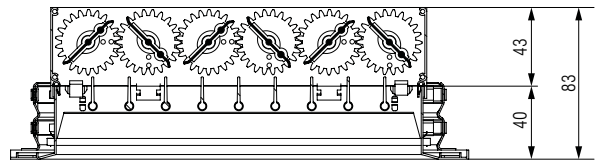
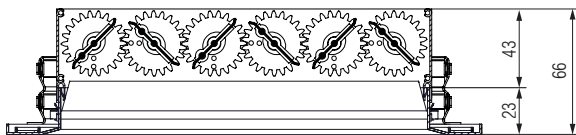

S-nastavni del

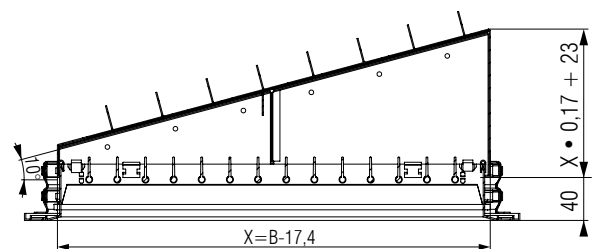
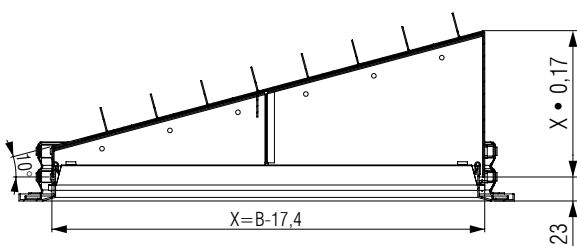

OPCIJE NAROČIL

(1) Tip rešetke	(2) Nastavni del	(3) Vgradbeni okvir	(4) Dimenzija [mm]	(5) Filter	(6) Barva
OAH	L	UR	425x125	G2	RAL...
<p>(1) Tip rešetke: OAH, OAV, OAB, OAS, OAS-R, OAK, OAN, OAM, OCM, CCH, CCV, CRH, CRV, NRA, NRK, PCR, ORP, PTR</p> <p>(2) Nastavni del: L, S</p> <p>(3) Vgradbeni okvir: UR</p> <p>(4) Dimenzija: 225-1225x125-525 [mm]</p> <p>(5) Filter: G2 ili G4</p> <p>(6) Barva RAL</p>					

	L nastavni del	S nastavni del	UR	RAL	Priključna komora: PK1, PK2, PK3	G2/G4 Filter
OAH	+	+	+	+	+	
OAV	+	+	+	+	+	
OAB	+	+	+	+	+	
OAS			+	+		
OAS-R				+		
OAK	+	+	+	+	+	
OAN	+		+	+	+	
OAM	+	+	+	+	+	
OCM	+	+	+	+	+	+
CCH	+			+		
CCV	+			+		
NRA				+		
NRK				+		
PCR				+		+
ORP				+		+
PTR			+	+		

NAČINI VGRADNJE

Vgradnja v zid

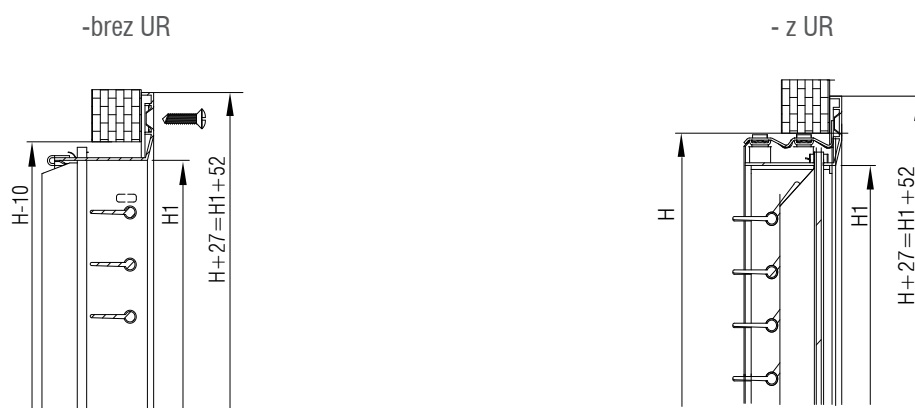

Vgradnja vgradbenega okvirja

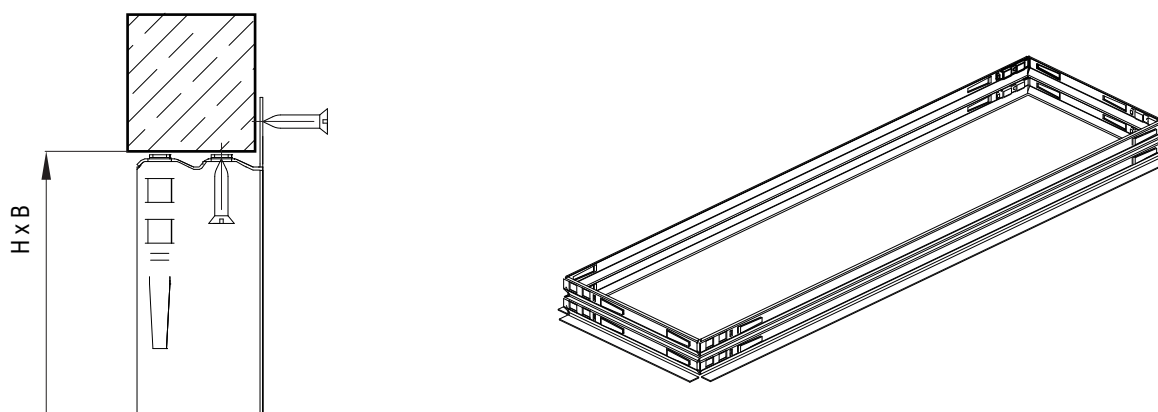

Vgradnja v strop

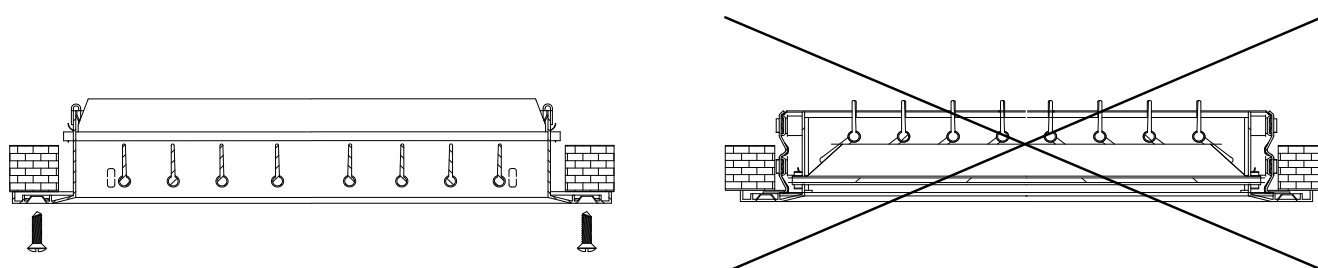

* Vijaki se ne dobavljajo

**Vijaki za spoj rešetke 3,9xL (DIN 7972, 7973, 7982, 7983)

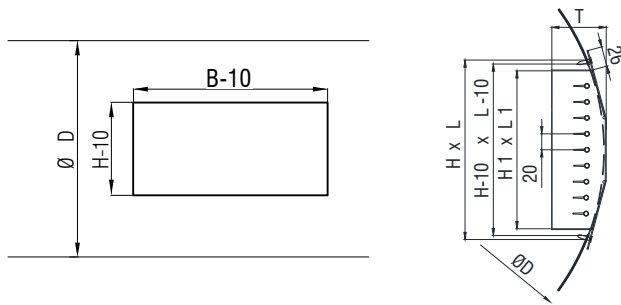

Vgradnja CCV, CCH

- Opomba: Poskrbite, da višina rešetke H ustreza namestitvi na kanal s premerom $\varnothing D$

B [mm]		H [mm]	T [mm]	$\varnothing D$ [mm]
225	x	75	40	150
325	x	75		400
425	x	75		
525	x	75		
625	x	75		
825	x	75		
1225	x	75		

B [mm]		H [mm]	T [mm]	$\varnothing D$ [mm]
225	x	125	45	300
325	x	125		900
425	x	125		
525	x	125		
625	x	125		
825	x	125		
1225	x	125		

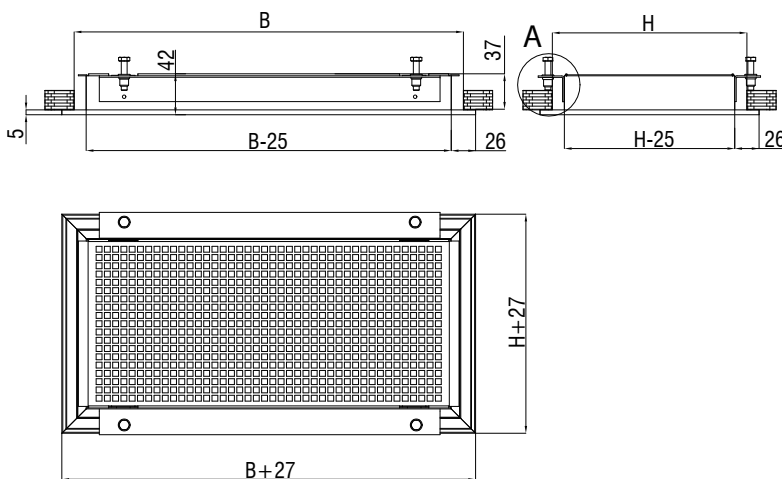
B [mm]		H [mm]	T [mm]	$\varnothing D$ [mm]
225	x	225	55	600
325	x	225		2400
425	x	225		
525	x	225		
625	x	225		
825	x	225		
1225	x	225		

Vgradnja ORP

- Označite na notranji strani (stran B) okvirja mesta zatikala mreže
- Odstranite perforirano mrežo iz okvirja rešetke
- Dvignite okvir rešetke in ga naslonite na nosilcu odprtine v stropu
- Nagnite okvir rešetke tako, da se luknje za zakovice ujemajo z označenimi mesti na stranici B.
- Izvrtaite luknje $\varnothing 3,5$ za kovičenje kotnika na višini prilagojeni debelini stropa (kotnik se lahko obrne, če je strop previsok)
- Kotnik postavite na zunanjo stran stranice B
- Kovice s plosko glavo - kovičiti zunanji kotnik okvirja za stranico B
- Okvir privijte pod kotnikom z vijaki M6
- Dvignite rešetko skozi zgornji okvir
- Spustite perforirano mrežo na okvir rešetke
- Perforirana mreža

Detajl A

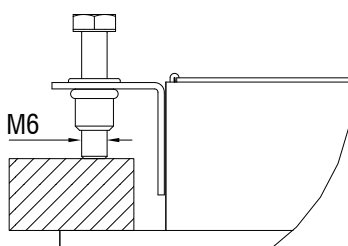

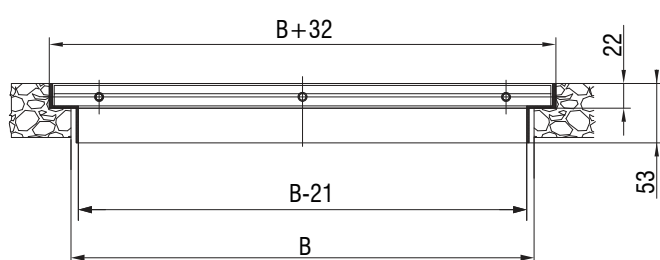
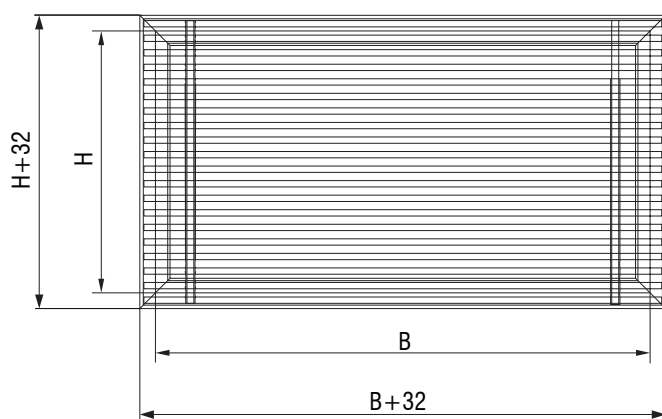

Vgradnja talnih rešetk NRA, NRK

- Pritrdite okvir rešetke na montažno luknjo v tleh
- Vložek rešetke je prosto vstavljen v okvir in ga je mogoče enostavno odstraniti.

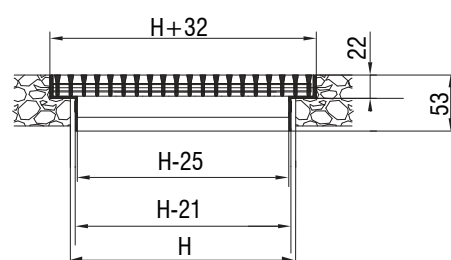

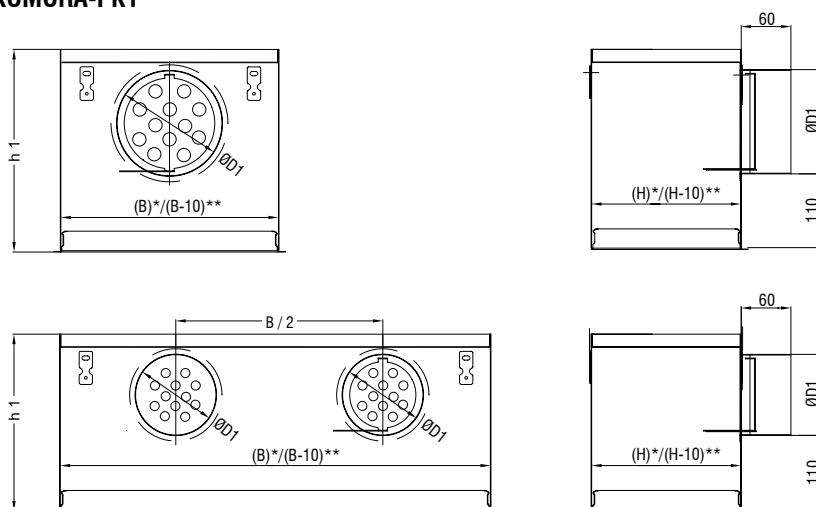
PRIKLJUČNA KOMORA-PK1

PK1 / PK1-UR				
B mm	H mm	øD mm	Število priključkov	h1 mm
225	75	123	1	265
325	75	158	1	300
425	75	158	1	300
525	75	158	1	300
625	75	158	1	300
725	75	158	1	300
825	75	158	2	300
925	75	158	2	300
1025	75	158	2	300
1125	75	158	2	300
1225	75	158	2	300
225	125	158	1	300
325	125	158	1	300
425	125	158	1	300
525	125	158	1	300
625	125	158	1	300
725	125	158	1	300
825	125	158	2	300
925	125	158	2	300
1025	125	158	2	300
1125	125	158	2	300
1225	125	158	2	300
225	225	158	1	300
325	225	158	1	300
425	225	198	1	340
525	225	198	1	340
625	225	198	1	340
725	225	198	1	340
825	225	198	2	340
925	225	198	2	340
1025	225	198	2	340
1125	225	198	2	340
1225	225	198	2	340

PK1 / PK1-UR				
B mm	H mm	øD mm	Število priključkov	h1 mm
325	325	248	1	390
425	325	248	1	390
425	325	248	1	390
425	325	248	1	390
425	325	248	1	390
425	325	248	2	390
425	325	248	2	390
425	325	248	2	390
425	325	248	2	390
425	425	248	1	390
425	425	248	1	390
425	425	248	1	390
425	425	248	1	390
425	425	248	2	390
425	425	248	2	390
425	425	248	2	390
425	425	248	2	390
425	425	248	2	390
425	525	313	1	455
425	525	313	1	455
425	525	313	1	455
425	525	313	2	455
425	525	313	2	455
425	525	313	2	455
425	525	313	2	455
425	525	313	2	455
425	525	313	2	455

Opomba:

* Mere PK za vgradnjo z vgradbenim okvirjem UR

** Mere PK za vgradnjo brez vgradbenega okvirja UR

Oznaka za naročilo:

Tip priključne komore **PK1 - UR - 525x225 - Z**

Vgradbeni okvir

Nazivna dimenzija

Izolacija

PRIKLJUČNA KOMORA-PK2

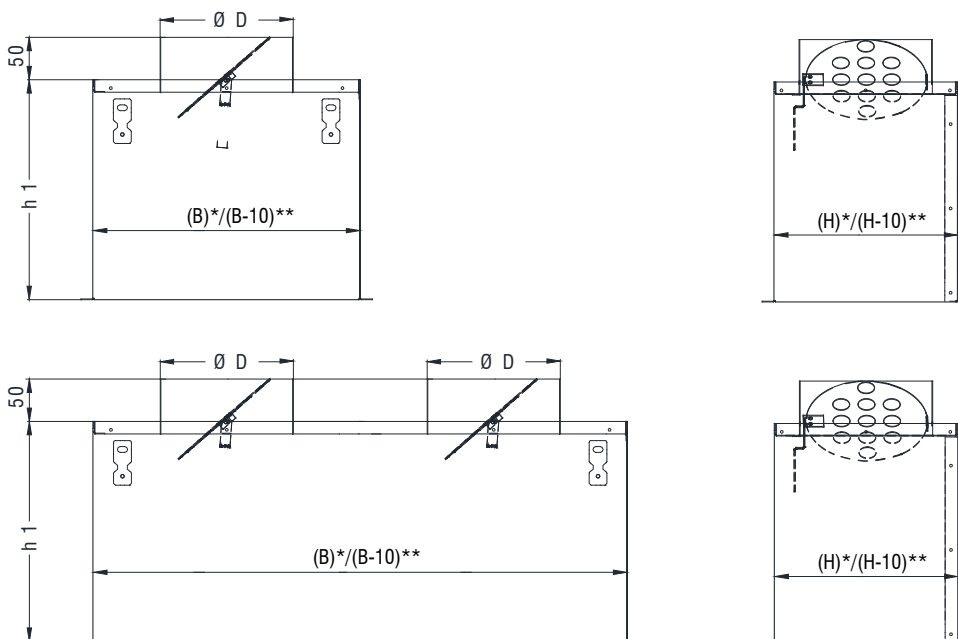

PK2 / PK2-UR				
B mm	H mm	ØD mm	Število priključkov	h1 mm
225	125	98	2	250
325	125	98	2	250
425	125	98	2	250
525	125	98	3	250
625	125	98	3	250
725	125	98	3	250
825	125	98	3	250
925	125	98	3	250
1025	125	98	3	250
1125	125	98	3	250
1225	125	98	3	250
225	225	158	1	300
325	225	198	1	340
425	225	198	1	340
525	225	198	1	340
625	225	198	2	340
725	225	198	2	340
825	225	198	2	340
925	225	198	2	340
1025	225	198	2	340
1125	225	198	2	340
1225	225	198	2	340
325	325	248	1	390
425	325	248	1	390
525	325	248	1	390
625	325	248	1	390
725	325	248	1	390
825	325	248	2	390
925	325	248	2	390
1025	325	248	2	390
1125	325	248	2	390
1225	325	248	2	390

PK2 / PK2-UR				
B mm	H mm	ØD mm	Število priključkov	h1 mm
425	425	248	1	390
525	425	248	1	390
625	425	248	1	390
725	425	248	1	390
825	425	248	2	390
925	425	248	2	390
1025	425	248	2	390
1125	425	248	2	390
1225	425	248	2	390
525	525	313	1	455
625	525	313	1	455
725	525	313	1	455
825	525	313	2	455
925	525	313	2	455
1025	525	313	2	455
1125	525	313	2	455
1225	525	313	2	455

Oznaka za naročilo:

Tip priključne komore **PK2 - UR - 525x225 - Z**
 Vgradbeni okvir
 Nazivna dimenzija
 Izolacija

Opomba:
 * Mere PK za vgradnjo z vgradbenim okvirjem UR
 ** Mere PK za vgradnjo brez vgradbenega okvirja UR

PRIKLJUČNA KOMORA-PK3

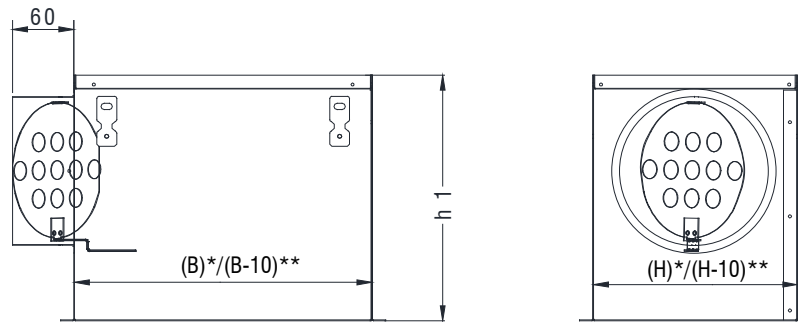

PK3 / PK3-UR				
B mm	H mm	øD mm	Število priključkov	h1 mm
225	125	98	2	250
325	125	98	2	250
425	125	98	2	250
525	125	98	3	250
625	125	98	3	250
725	125	98	3	250
825	125	98	3	250
925	125	98	3	250
1025	125	98	3	250
1125	125	98	3	250
1225	125	98	3	250
225	225	158	1	300
325	225	198	1	340
425	225	198	1	340
525	225	198	1	340
625	225	198	2	340
725	225	198	2	340
825	225	198	2	340
925	225	198	2	340
1025	225	198	2	340
1125	225	198	2	340
1225	225	198	2	340
325	325	248	1	390
425	325	248	1	390
525	325	248	1	390
625	325	248	1	390
725	325	248	1	390
825	325	248	2	390
925	325	248	2	390
1025	325	248	2	390
1125	325	248	2	390
1225	325	248	2	390

PK3 / PK3-UR				
B mm	H mm	øD mm	Število priključkov	h1 mm
425	425	248	1	390
525	425	248	1	390
625	425	248	1	390
725	425	248	1	390
825	425	248	2	390
925	425	248	2	390
1025	425	248	2	390
1125	425	248	2	390
1225	425	248	2	390
525	525	313	1	455
625	525	313	1	455
725	525	313	1	455
825	525	313	2	455
925	525	313	2	455
1025	525	313	2	455
1125	525	313	2	455
1225	525	313	2	455

Oznaka za naročilo:

 Tip priključne komore **PK3 - UR - 525x225 - Z**

Vgradbeni okvir

Nazivna dimenzija

Izolacija

Opomba:

* Mere PK za vgradnjo z vgradbenim okvirjem UR

** Mere PK za vgradnjo brez vgradbenega okvirja UR

TABELE EFEKTIVNIH POVRŠIN - A_{ef} (m²)

OAH, OAV, CCH, CCV								
H ↓ B →	225	325	425	525	625	825	1025	1225
75	0,0070	0,0110	0,0150	0,0180	0,0220	0,0290	0,0360	0,0430
125	0,0150	0,0220	0,0290	0,0360	0,0440	0,0580	0,0730	0,0870
225	-	0,0410	0,0590	0,0730	0,0870	0,1160	0,1450	0,1740
325	-	-	0,0880	0,1090	0,1310	0,1740	0,2170	0,2610
425	-	-	-	-	0,1750	0,2320	0,2900	0,3480
525	-	-	-	-	-	-	0,3620	0,4340

OAB, NRA								
H ↓ B →	225	325	425	525	625	825	1025	1225
75	0,0060	0,0090	0,0110	0,0140	0,0170	0,0220	0,0280	0,0340
125	0,0110	0,0170	0,0220	0,0280	0,0340	0,0440	0,0550	0,0660
225	-	0,0340	0,0440	0,0550	0,0660	0,0870	0,1080	0,1290
325	-	-	0,0660	0,0810	0,0960	0,1290	0,1690	0,1930
425	-	-	-	-	0,1290	0,1690	0,2140	0,2560
525	-	-	-	-	-	-	0,2688	0,3264

OCM								
H ↓ B →	225	325	425	525	625	825	1025	1225
75								
125	0,0085	0,0128	0,0170	0,0213	0,0255	0,0340	0,0425	0,0510
225	0,0170	0,0255	0,0340	0,0425	0,0510	0,0680	0,0850	0,1020
325	0,0255	0,0383	0,0510	0,0638	0,0765	0,1020	0,1275	0,1530
425	0,034	0,0510	0,0680	0,0850	0,1020	0,1360	0,1700	0,2040
525	-	-	-	0,1063	0,1275	0,1700	0,2125	0,2550

OAM								
H ↓ B →	225	325	425	525	625	825	1025	1225
75								
125	0,0033	0,0050	0,0067	0,0083	0,0100	0,0133	0,0166	0,0200
225	0,0067	0,0100	0,0133	0,0166	0,0200	0,0266	0,0333	0,0399
325	0,0100	0,0150	0,0200	0,0250	0,0300	0,0399	0,0499	0,0599
425	0,0133	0,0200	0,0266	0,0333	0,0399	0,0533	0,0666	0,0799
525	-	-	-	0,0416	0,0499	0,0667	0,0832	0,0998

PTR								
H ↓ B →	225	325	425	525	625	825	1025	1225
75	0,0070	0,0100	0,0140	0,0170	0,0210	0,0260	0,0340	0,0390
125	0,0130	0,0190	0,0250	0,0310	0,0380	0,0500	0,0630	0,0750
225	0,0240	0,0340	0,0500	0,0610	0,0740	0,0970	0,1210	0,1460
325	-	0,0520	0,0720	0,0880	0,1060	0,1390	0,1740	0,2080
425	-	-	0,0970	0,1200	0,1420	0,1880	0,2340	0,2610
525	-	-	-	0,1520	0,1800	0,2360	0,2920	0,3510

TABELE EFEKTIVNIH POVRŠIN - A_{ef} (m²)

OAH, OAV, CCH, CCV								
H ↓ B →	225	325	425	525	625	825	1025	1225
75	0,006	0,009	0,011	0,014	0,016	0,022	0,028	0,033
125	0,011	0,016	0,022	0,028	0,033	0,044	0,055	0,066
225	-	0,033	0,044	0,055	0,066	0,090	0,110	0,134
325	-	-	0,066	0,083	0,100	0,134	0,170	0,200
425	-	-	-	-	0,134	0,180	0,220	0,270
525	-	-	-	-	-	-	0,280	0,340

OAB, NRA								
H ↓ B →	225	325	425	525	625	825	1025	1225
75	0,006	0,009	0,011	0,014	0,016	0,022	0,028	0,033
125	0,011	0,016	0,022	0,028	0,033	0,044	0,055	0,066
225	-	0,033	0,044	0,055	0,066	0,090	0,110	0,134
325	-	-	0,066	0,083	0,100	0,134	0,170	0,200
425	-	-	-	-	0,134	0,180	0,220	0,270
525	-	-	-	-	-	-	0,280	0,340

OAK								
H ↓ B →	225	325	425	525	625	825	1025	1225
75								
125	0,012	0,018	0,025	0,031	0,038	0,050	0,063	0,075
225	-	0,038	0,050	0,063	0,075	0,105	0,126	0,155
325	-	-	0,075	0,096	0,117	0,155	0,197	0,236
425	-	-	-	-	0,155	0,210	0,260	0,310
525	-	-	-	-	-	-	0,330	0,400

OAN								
H ↓ B →	225	325	425	525	625	825	1025	1225
75	0,006	0,01	0,013	0,016	0,019	0,026	0,032	0,038
125	0,009	0,014	0,019	0,024	0,029	0,038	0,048	0,057
225	-	0,032	0,043	0,053	0,064	0,086	0,107	0,129
325	-	-	0,066	0,083	0,100	0,134	0,167	0,200
425	-	-	-	-	0,136	0,181	0,227	0,272
525	-	-	-	-	-	-	0,287	0,344

TABELE EFEKTIVNIH POVRŠIN - A_{ef} (m²)

OCM								
H ↓ B →	225	325	425	525	625	825	1025	1225
75	-	-	-	-	-	-	-	-
125	0,0085	0,0128	0,0170	0,0213	0,0255	0,0340	0,0425	0,0510
225	0,0170	0,0255	0,0340	0,0425	0,0510	0,0680	0,0850	0,1020
325	0,0255	0,0383	0,0510	0,0638	0,0765	0,1020	0,1275	0,1530
425	0,0340	0,0510	0,0680	0,0850	0,1020	0,1360	0,1700	0,2040
525	-	-	-	0,1063	0,1275	0,1700	0,2125	0,2550

PCR								
H ↓ B →	225	325	425	525	625	825	1025	1225
75	-	-	-	-	-	-	-	-
125	0,0049	0,0076	0,0103	0,0130	0,0158	0,0212	0,0266	0,320
225	-	0,0171	0,0232	0,0293	0,0354	0,0477	0,0599	0,0721
325	-	-	0,0361	0,0456	0,0551	0,0741	0,0932	0,1122
425	-	-	-	0,0619	0,0748	0,1006	0,1264	0,1522
525	-	-	-	0,0782	0,0945	0,1271	0,1597	0,1923

OAS								
H ↓ B →	225	325	425	525	625	825	1025	1225
75	0,0040	0,0059	0,0079	0,0099	0,0119	0,0158	0,0199	0,0239
125	0,0079	0,0119	0,0158	0,0199	0,0239	0,0321	0,0397	0,0476
225	0,0158	0,0239	0,0318	0,0397	0,0476	0,0635	0,0794	0,0952
325	-	0,0357	0,0476	0,0598	0,0715	0,0952	0,1191	0,1429
425	-	-	0,0635	0,0794	0,0952	0,1270	0,1588	0,1905
525	-	-	-	0,1042	0,1240	0,1637	0,2034	0,2431

ORP								
B [mm]	500	600	700	800	900	1000	1100	1200
H [mm]	500	600	700	800	900	1000	1100	1200
A_{EF} [m ²]	0,099	0,147	0,204	0,270	0,346	0,431	0,525	0,629

IZBORNI DIAGRAMI

1.1 Izborni diagrami za rešetke dovod zraka: OAH, OAV, CCH, CCV

H	B →
525	1025 1225
425	625 825 1025 1225
325	425 525 625 825 1025 1225
225	325 425 525 625 825 1025 1225
125	225 325 425 525 625 825 1025 1225
75	225 325 425 525 625 825 1025 1225

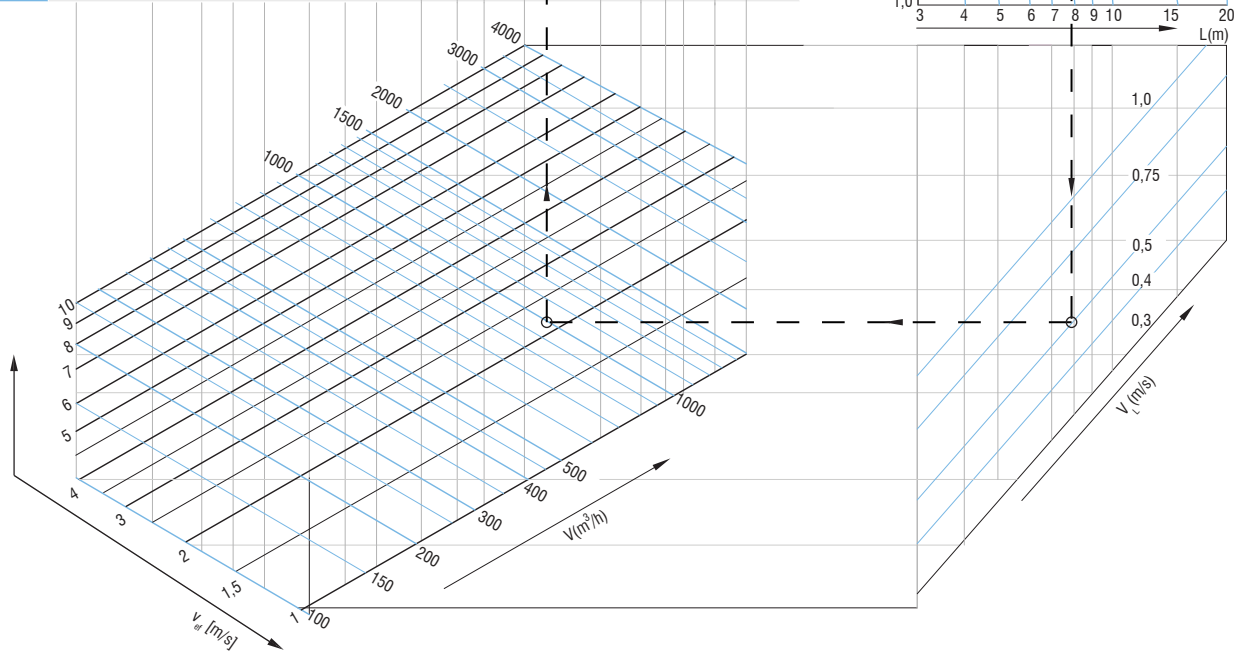
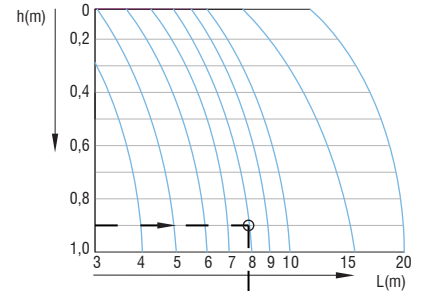

1.2 Diagram indukcije

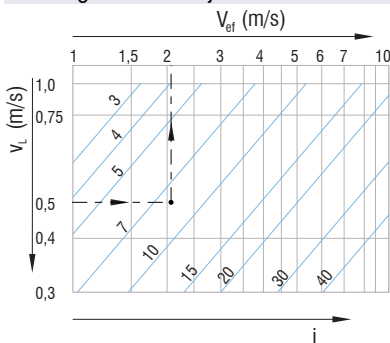

Primer:

Vhodni podatki:

L = 8 m
 V = 1000 m³/h
 v_L = 0,5 m/s
 Δt_z = 4K
 h = 0,9 m

Tip rešetke: OAV

Rešitev:

Iz 1.1 :

BxH 625x325;
 A_{ef} = 0,131 m²;
 v_{ef} = 2,2 m/s;

Iz 1.2 :

i = 8;

Iz 1.3 :

Nivo zvočne moči (50% odprto):
 24 dB (A);
 Korekcija: 24+1 = 25 dB(A);

Iz 2.6 :

b_{0,2} = 0,9 m;
 Iz Δt_L = k₁ * Δt_z * $\frac{v_L}{v_{ef}}$
 Δt_L = 0,68 K;

Iz 2.7 and 2.8:

k = 0,85
 y = k * Δt_z = 3,4 m

Horizontalna oddaljenost

D > 0,2 L > 1,6m

1.3 Padeč tlaka in nivo zvočne moči OAH, OAV, CCH, CCV

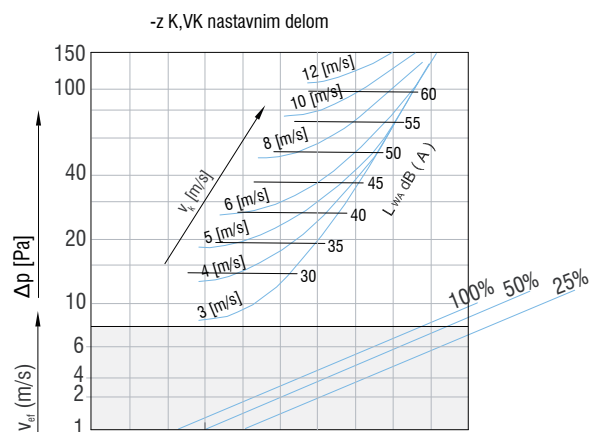
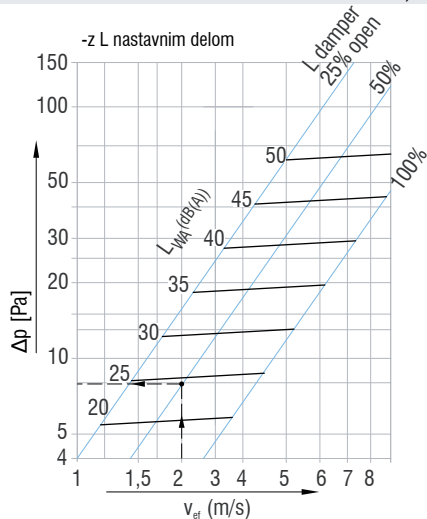

PREZRAČEVALNE REŠETKE

1.4 Izborni diagrami za rešetke dovod zraka: OAB, NRA, NRK

H	B →	L →
425		625 825 1025 1225
325	425 525 625	825 1025 1225
225	325 425 525 625	825 1025 1225
125	225 325 425	525 625 825 1025 1225
75	225 325 425 525 625	825 1025 1225

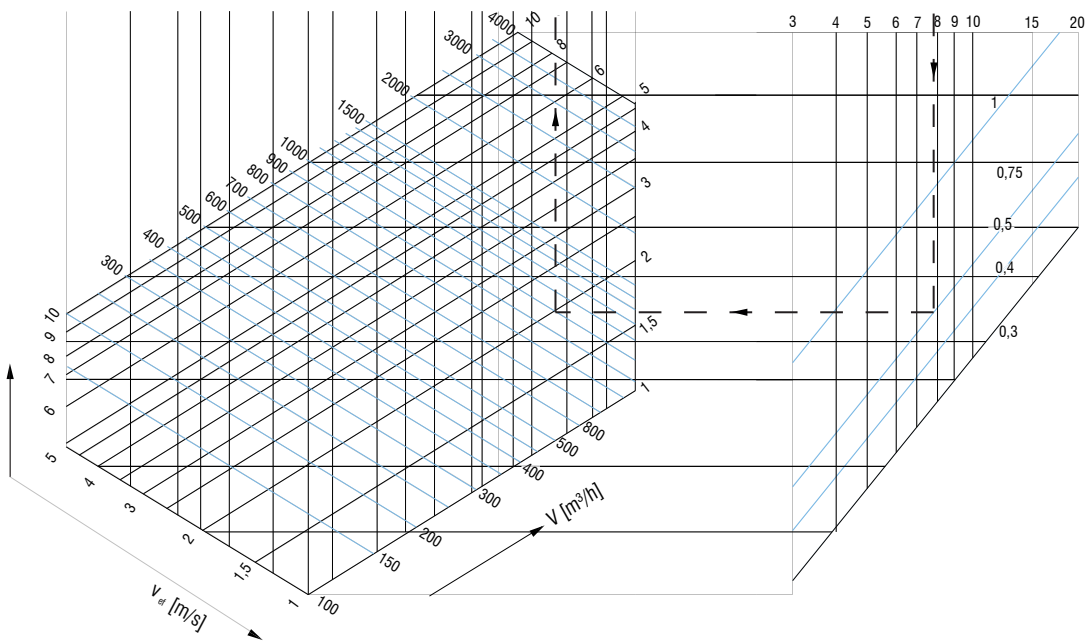
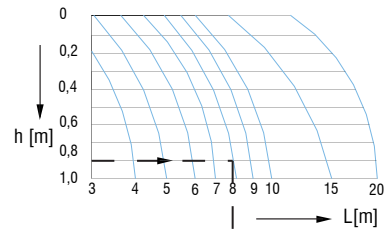

1.5 Diagram indukcije

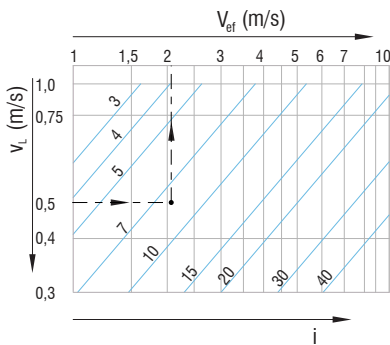

Primer:

Vhodni podatki:

L = 8 m
 V = 1000 m³/h
 v_L = 0,5 m/s
 Δt_z = 4K
 h = 0,9 m

Tip rešetke: OAB

Rešitev:

Iz 1.1 :

BxH 825x325;
 A_{ef} = 0,129 m²;
 v_{ef} = 2 m/s;

Iz 1.2 :

i = 8;

Iz 1.3 :

Nivo zvočne moči (50% odprto):

24 dB (A);

Korekcija: 24+0 = 24 dB(A);

Iz 2.6 :

b_{0,2} = 0,9 m;

v Δt_L = k_L * Δt_z *

Δt_L = 0,68 K;

Iz 2.7 i 2.8:

k = 0,85

y = k * Δt_z = 3,4 m

$$\frac{v_L}{v_{ef}}$$

Horizontalna oddaljenost

D > 0,2 L > 1,6m

1.6 Padeč tlaka in nivo zvočne moči OAB, NRA, NRK

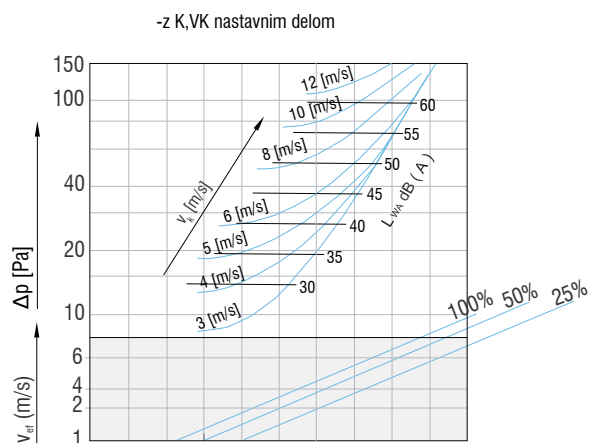
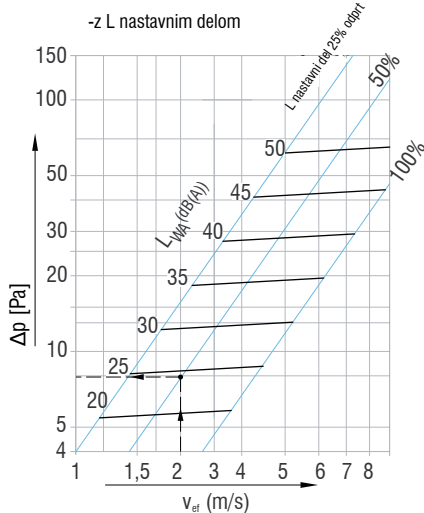

1.7 Izborni diagrami za rešetke dovod zraka: OAB, NRA, NRK

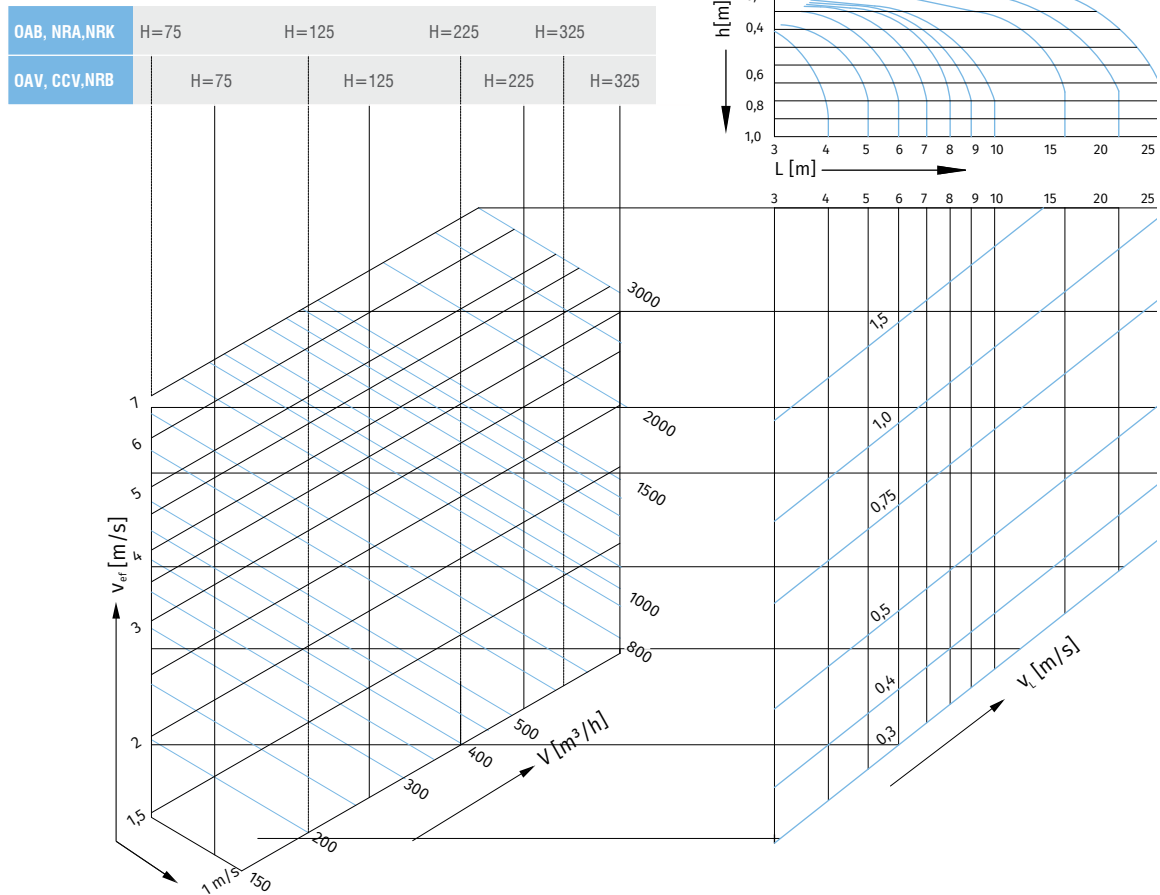

1.8 Diagram indukcije

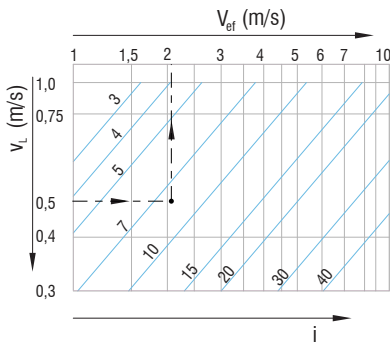

1.9 Padeč tlaka in nivo zvočne moči OAB, NRA, NRK

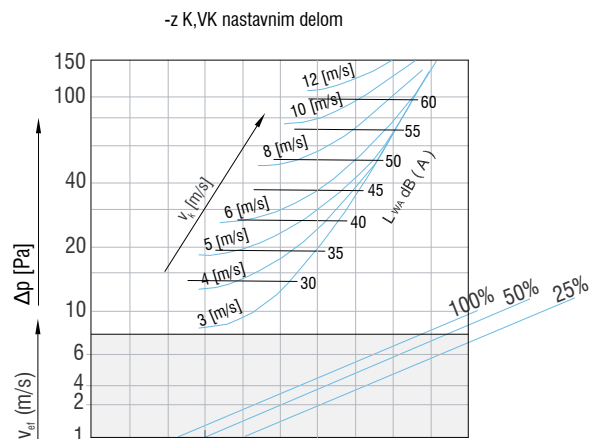
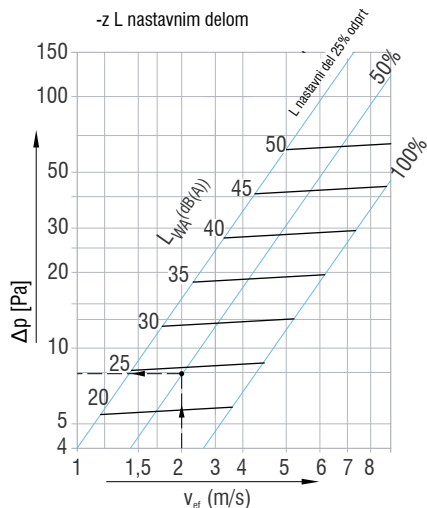

2.0 Izborni diagram za odvodne rešetke: OAH, OAV, CCH, CCV, OAB, OAN, NRA, NRK

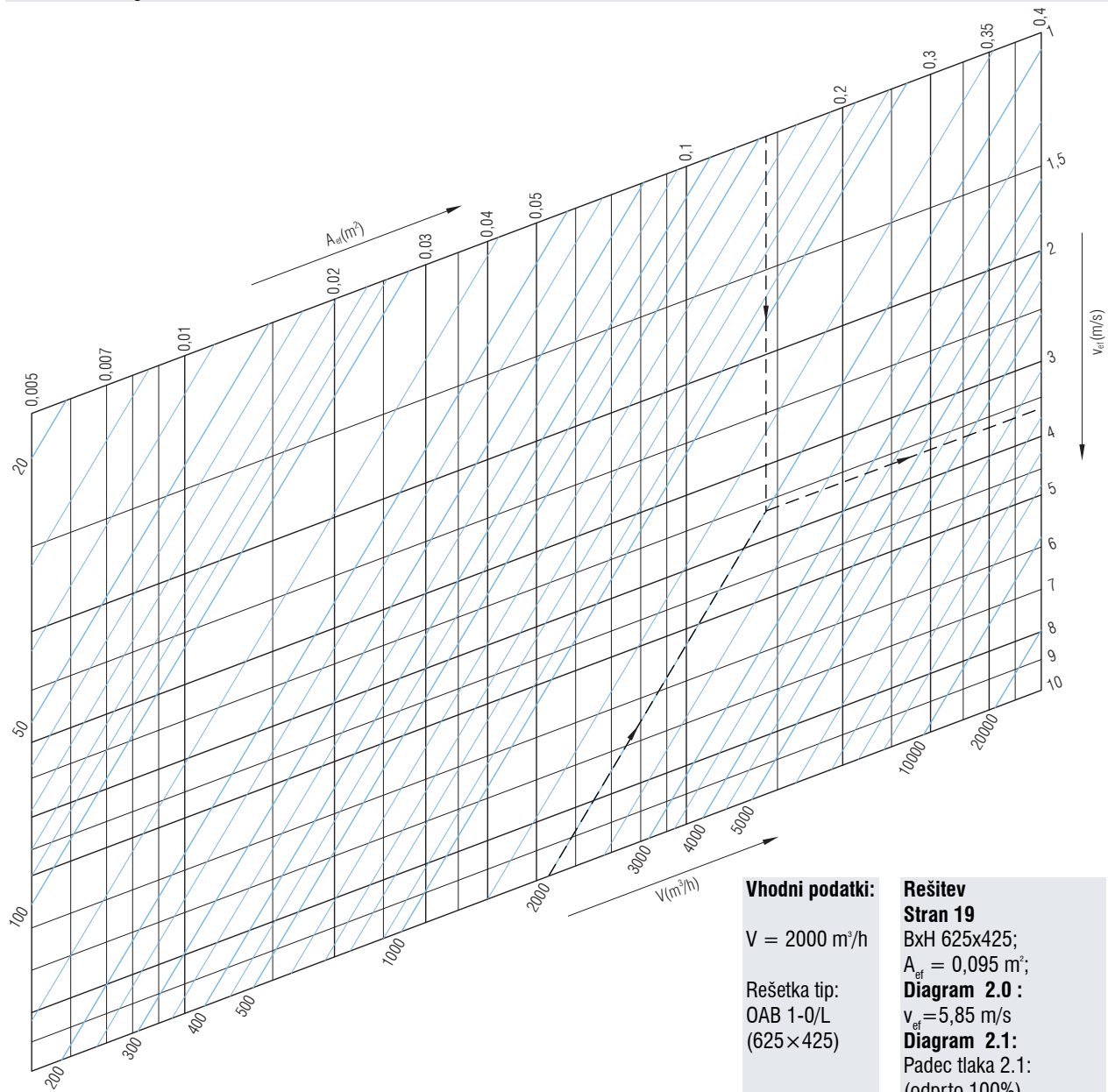

Vhodni podatki:
 $V = 2000 \text{ m}^3/\text{h}$
 Rešetka tip:
 OAB 1-0/L
 (625×425)

Rešitev
 Stran 19
 BxH 625x425;
 $A_{\text{ef}} = 0,095 \text{ m}^2$;
Diagram 2.0 :
 $v_{\text{ef}} = 5,85 \text{ m/s}$
Diagram 2.1:
 Padec tlaka 2.1:
 (odprto 100%)
 $\Delta p = 12 \text{ Pa}$

2.1 Padec tlaka in nivo zvočne moči

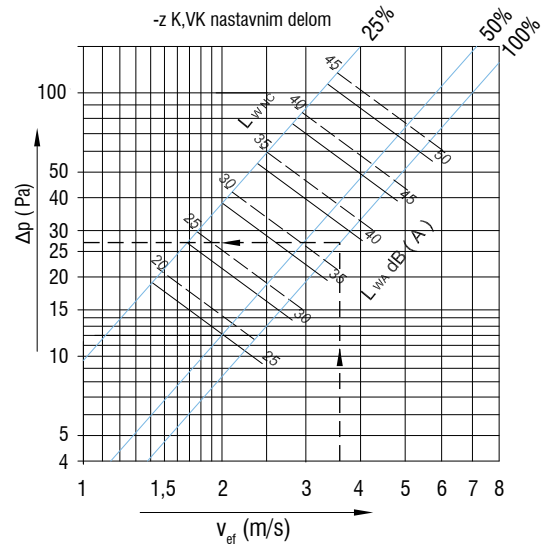
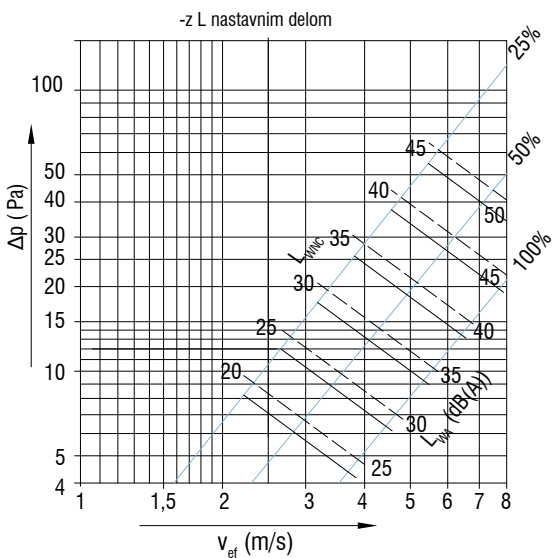

2.2 Izbirni diagram za rešetke za dovod zraka PTR

H	B →										
525											1025 1225
425						625 825	1025 1225				
325				425 525	625 825	1025 1225					
225				325	425 525 625	825	1025 1225				
125			225	325	425 525 625	825	1025 1225				
75	225	325	425 525 625	825	1025 1225						

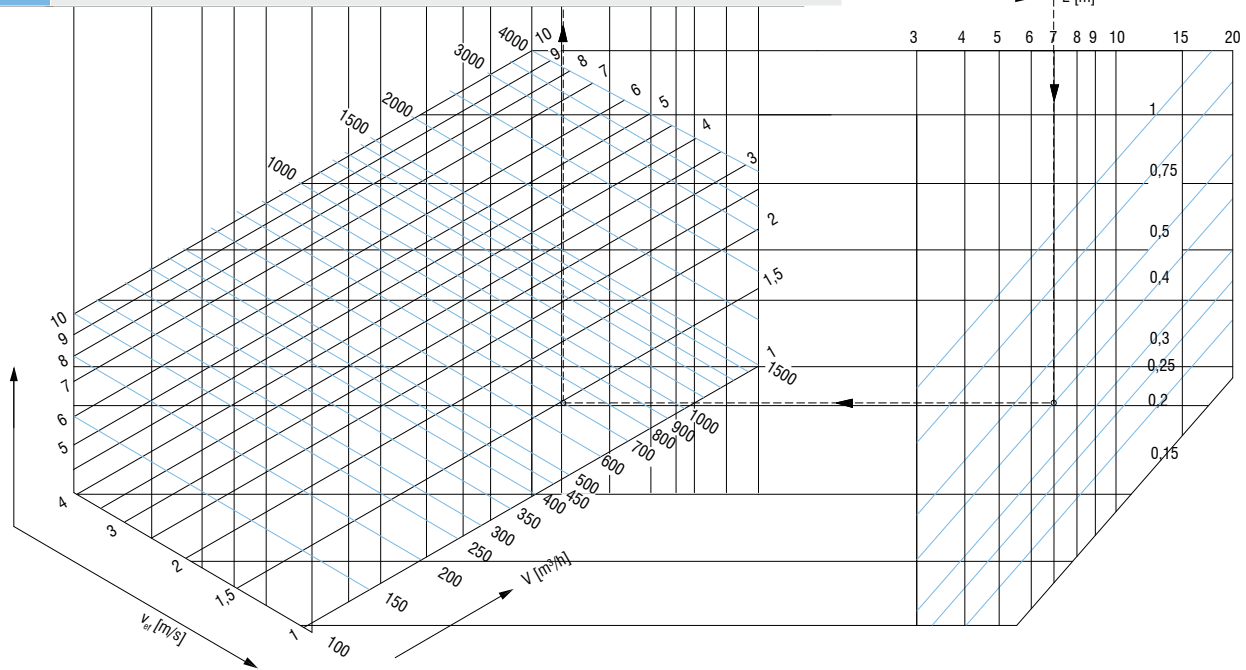
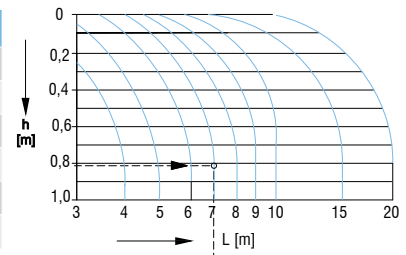

2.3 Diagram padca tlaka in ravni zvočne moči za rešetke PTR z L-nastavnim delom

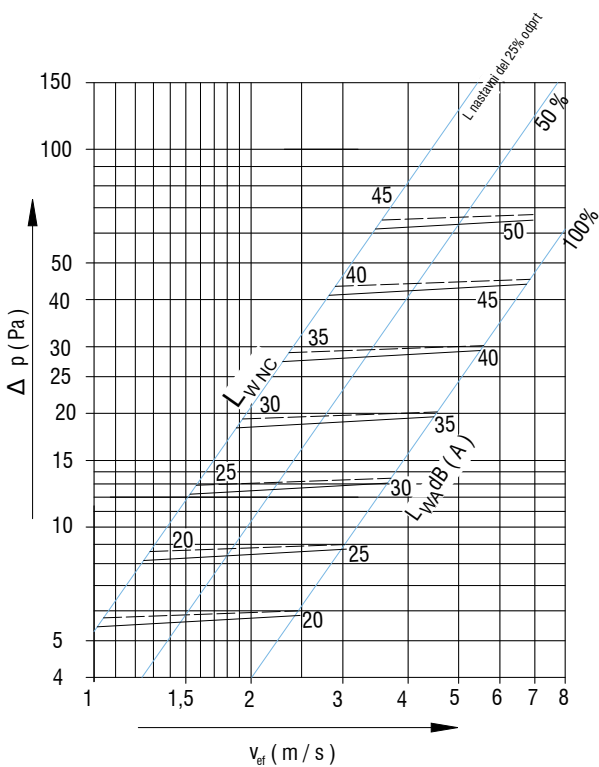

2.4 Diagram padca tlaka in ravni zvočne moči za rešetke PCR brez vložka filtra

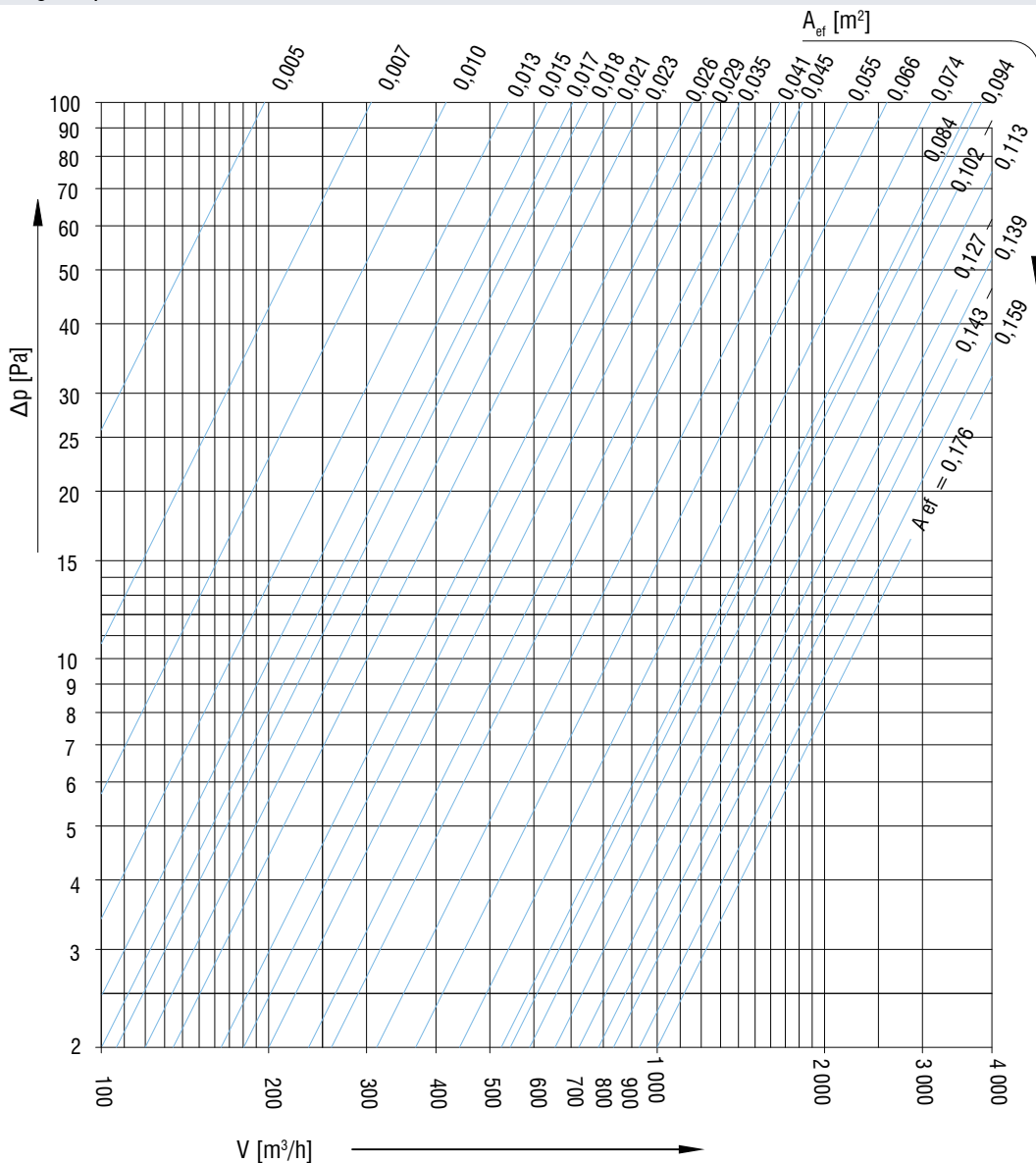

Diagram dodatnega padca tlaka na rešetkah PCR za različice z zamenljivim filtrom

V _{ef} (m/s)	Filter G2		Filter G4	
	Δp ₁ (Pa)	Δp ₂ (Pa)	Δp ₁ (Pa)	Δp ₂ (Pa)
	Začetni	Končni	Začetni	Končni
1	4	114	6	176
2	6	116	9	179
3	8	118	12	182
4	10	120	15	185
5	12	122	18	188
6	14	124	21	191
7	16	126	24	194
8	18	128	27	197
9	20	130	30	200
10	21	131	34	204
11	23	133	37	207
12	24	134	41	211

2.5 Diagram ravni zvočne moči za rešetke ORP

Tabela za korekcijo ravni zvočne moči

$A_{ef}(m^2)$	0,005	0,01	0,02	0,05	0,1	0,2	0,4
ΔL_s	-13	-10	-7	-3	0	3	6

L_{WA} dB [A] - Nivo zvočne moči na rešetki ($A_{ef} = 0,1$)

$$L_{WA} \text{ dB [A]} = L_{WA \text{ } 0,1 \text{ m}^2} + \Delta L_s$$

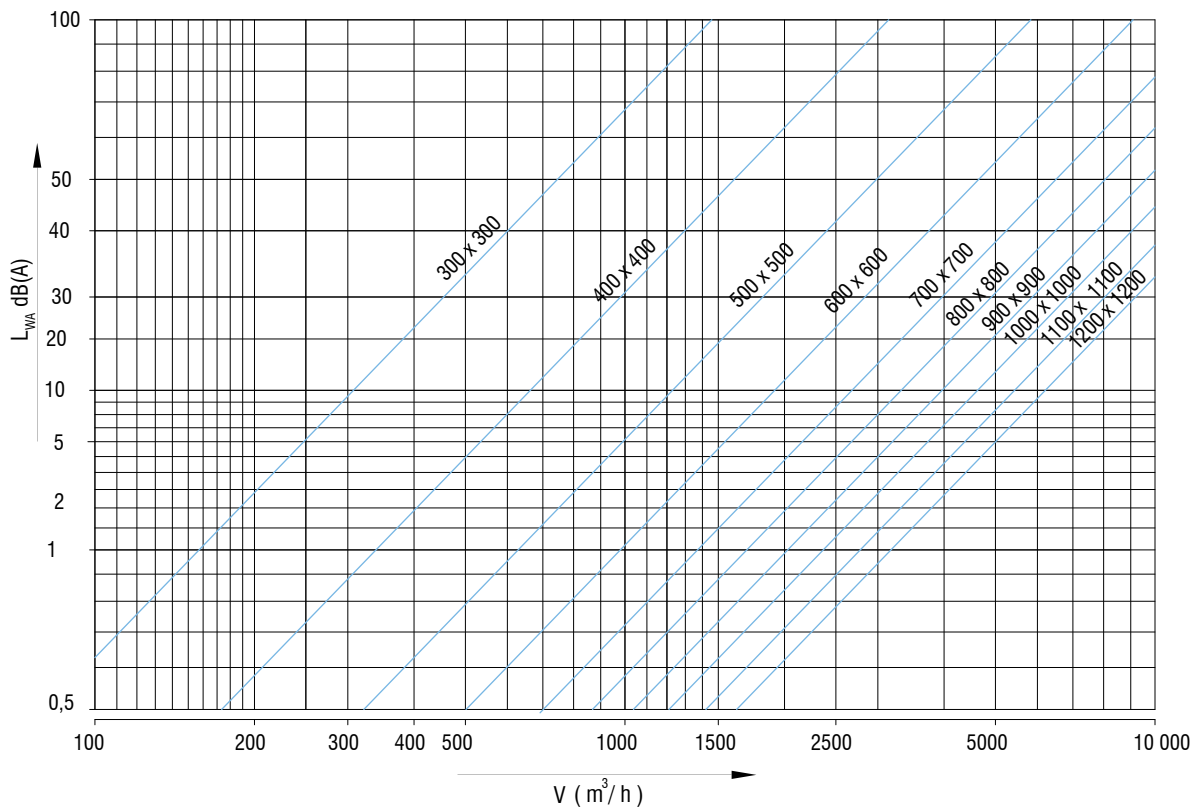
ΔL_s [dB] - Korekcija nivoja hrupa za rešetke $A_{ef} \neq 0,1 (m^2)$

Tabela za popravek vrednosti iz diagrama zaradi nagiba lamel rešetke

Kot odstopanja lamelnih rešetk	β	90°	45°
Kot širjenja zračnega curka	α	60°	35°
Max. hitrost zraka	v_L	0,5 x v_L	0,7 x v_L
Max. temperaturna razlika	$\Delta t_1 / \Delta t_2$	0,5 x	0,7 x
Indukcija	i	2 x i	1,4 x i
Oddaljenost med dvema sosednjima rešetkama, primer A-brez Coanda efekta	D	> 0,3L	> 0,25L
Oddaljenost med dvema sosednjima rešetkama, primer A-z Coanda efektom	D	> 0,3L	> 0,25L
Odklon curka	y	2 x y	1,4 x y

Izračun padca tlaka za rešetke, ki niso navedene v diagramih (OAM, OCM in OAS)

OAM/OCM → $\Delta p = 0,67194 \times v_{ef}^2$

OAS → $\Delta p = 3,72 \times v_{ef}^2$

PREZRAČEVALNE REŠETKE

2.6 Diagram širine curka $b_{0,2}$ (za $h > 0,8$ m)

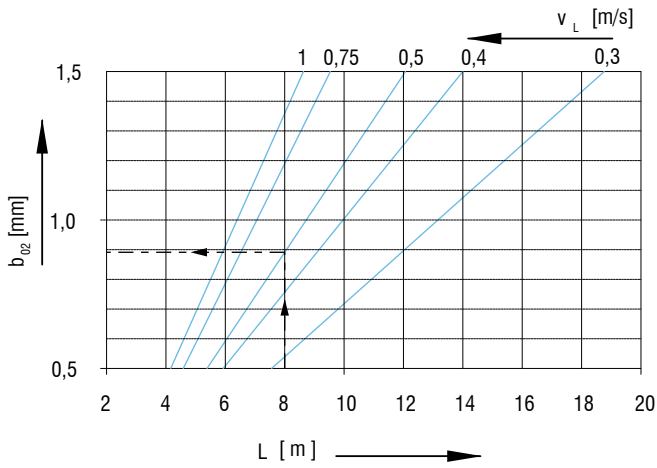

$$\Delta t L = k_1 \times \Delta t Z x (V_L / V_{ef})$$

$$k_1 = 0,9 \quad h \leq 0,3 \text{ m}$$

$$k_1 = 0,75 \quad h \geq 0,8 \text{ m}$$

2.6a Odklon curka zaradi Δt_z

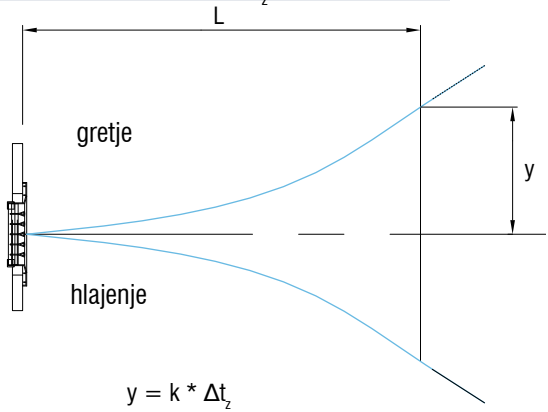

2.7 Diagram toka zraka s Coanda efektom

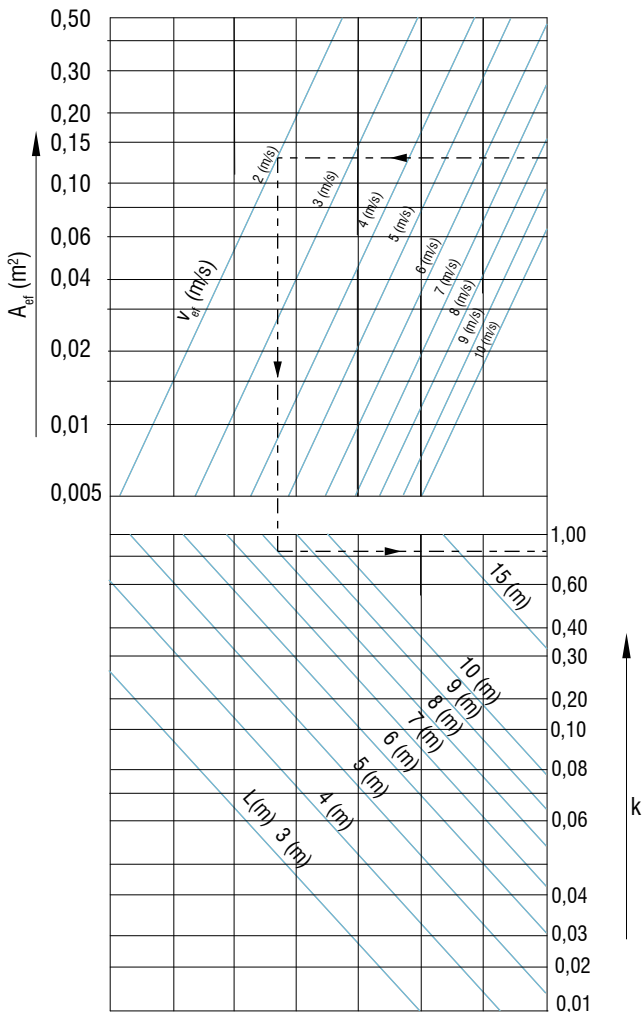

2.8 Diagram toka zraka brez Coanda efekta

